

アースクランプ仕様書

北海道電力株式会社

1 一般事項

1-1 適用範囲

本品は、通信線路において吊線、支持線及びSDワイヤーの支持線相互、又は地気線とを電気的に接続する場合に用いるものとする

1-2 適用規格

この規格に記載されていない事項については、日本工業規格(JIS)等に準ずるものとする

1-3 種類

クランプの種類は1種類とする

1-4 表示

本品は見易い箇所に製造社名(略称又は略号)及び製造年を表示する

2 構造 材料 寸法

2-1 構造一般

亜鉛合金材を付図1のとおり加工する、ただしボルトナットについてはその全面に電気亜鉛メッキ処理を施すこととする

2-2 材料

クランプに使用する材料は、JISH2201の亜鉛合金2種又はこれと同等以上の材質とする

2-3 寸法

寸法は付図1のとおりとする

3 性能

3-1 外観

さびなど実用上不適当な箇所があってはならないこと

3-2 構造

付図1の寸法を満足すること

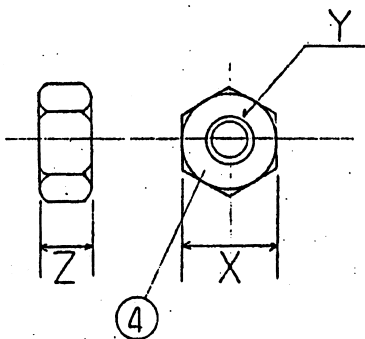
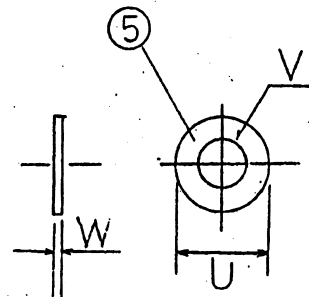
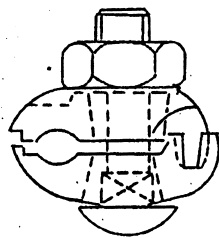
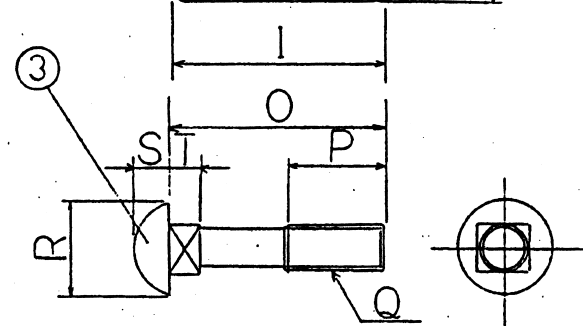
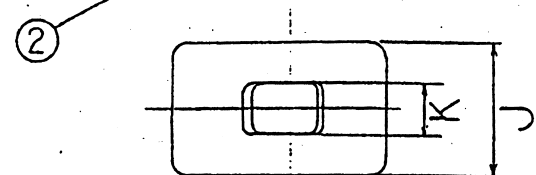
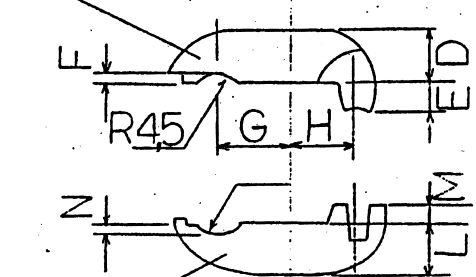
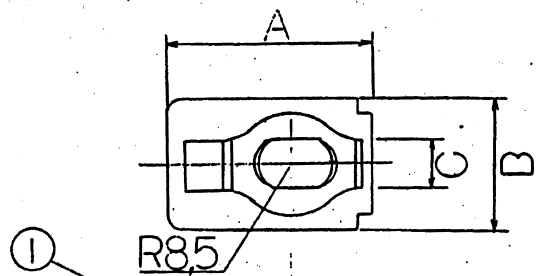

付図 1

記号	A	B	C	D	E	F	G	H	I	J	K	L	M
寸法	30.5	22	8	8.8	4.7	1.8	11	10	32.5	22	8.5	8.8	2.7
	N	O	P	Q	R	S	T	U	V	W	X	Y	Z
	1.5	33	15	M8	16	5	5	16	8.5	1.2	17	M8	8

品名	アースクランプ		
材質		尺度	/
図番		製図	

部	長	課	長	係	長	係
年 月 日						